



Re

Controlli Industriali

「**cartone ondulato**
corrugated board」



missione cartone cardboard mission



Controlli Industriali

Nella nostra gamma di prodotti potete trovare una serie di equipaggiamenti che meglio si adattano ai corrugatori, offrendovi garanzia di qualità nel processo di produzione del cartone ondulato: dai sistemi per la guida automatica del nastro, ai sistemi di controllo della tensione del nastro, alla frenatura delle bobine e al loro bloccaggio. Siamo il vostro **partner di fiducia per migliorare la qualità e l'incremento della produttività attraverso l'aumento delle velocità di produzione e la riduzione degli scarti.**
ONE company ... 1000 solutions!!

In our range of products you can find a series of equipment that is perfect for corrugators and offers a guarantee of quality for the corrugated board production process, including automatic webguiding systems, web tension controllers and reel braking and locking systems. When it comes to improving quality and increasing productivity by heightening production speeds and reducing rejects, we are your trusted partner.

ONE company ... 1000 solutions!!

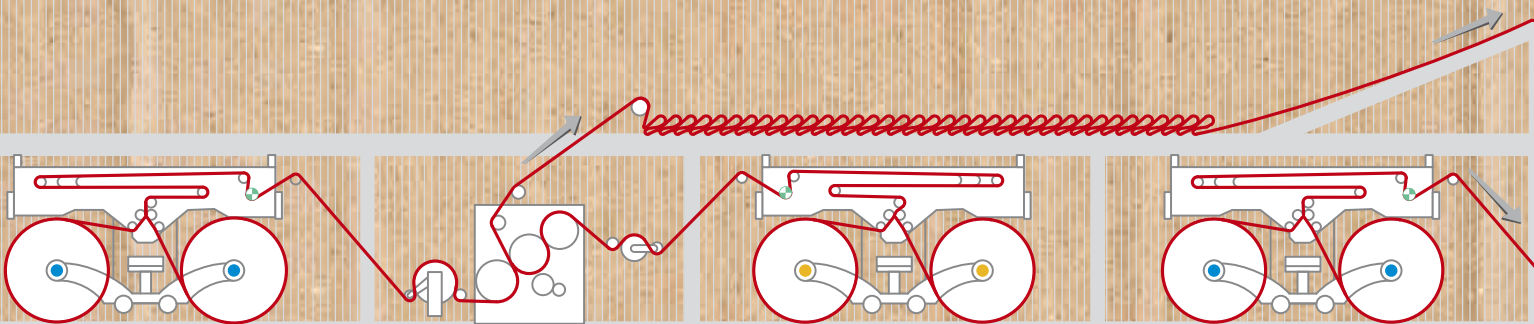

FRENI BRAKES



Una costante tensione della carta è indispensabile per ridurre gli scarti ed evitare continue interruzioni durante il processo e il cambio bobina. I freni pneumatici COMBIFLEX HP e l'innovativo EXTreme offrono una frenatura costante e precisa e coppie elevate ad alte velocità di svolgimento.

Tensioning the cardboard correctly is essential when seeking to reduce wastes and avoid continuous downtimes during the production process and reel changeovers. COMBIFLEX HP pneumatic brakes and the innovative EXTreme also offer constant, precise braking and elevated, high-speed unwinding torques.

TESTATE MECCANICHE MECHANICAL CHUCKS



Un buon fissaggio della bobina è il primo passo verso la qualità e la riduzione degli scarti: le testate a chiavette con spinta assiale TM e quelle a rotazione ROTOG RIP, mono e bidiametrali sono le soluzioni ideali per tutte le bobine di peso e grandezza.

A good fixing to the reel core is the first step to improve the quality and to reduce wastes: the axial thrust mechanical chucks with keys TM and the ROTOG RIP rotating chucks, both available in mono and bi-diameter versions, are the ideal solutions for reels of all weights and dimensions.

CELLE DI CARICO LOAD CELLS



Una tensione costante della carta in fase di svolgimento, e delle copertine prima del loro accoppiamento finale, è indispensabile per ottenere una qualità ottimale. Le celle di carico a flangia, a foro passante o a basamento sono facilmente adattabili anche sugli impianti più datati.

To achieve optimum quality cardboard it is essential to constantly tension the card during unwinding and the covers before the final joining phase. Our base, flange and shaft through load cells are all easy to adapt, even to older systems.

REGOLATORI DI TENSIONE TENSION CONTROLLERS



Versatilità, affidabilità e performance sono le 3 caratteristiche che meglio identificano i regolatori di tensione che la Re sviluppa e produce da oltre 30 anni. La regolazione della tensione della carta e del cartone è essenziale e noi ve la offriamo in ingombri ridottissimi e con un'estrema semplicità di utilizzo.

Versatility, reliability and performance are the main features that best identify the tension controllers that Re have been designing and manufacturing for over 30 years. The regulation of paper and cardboard tension is essential and we can provide it in very compact dimensions and with an extreme ease of use.

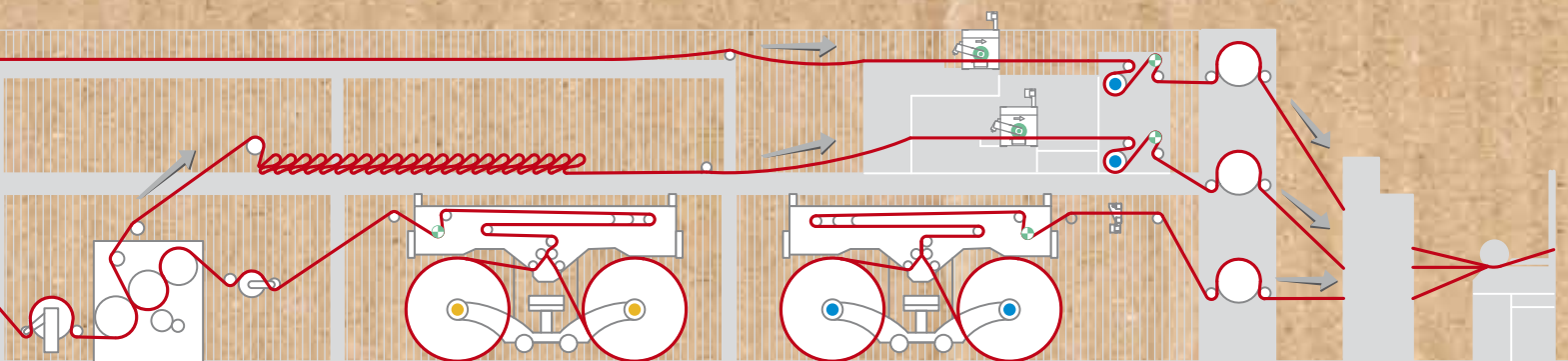

SISTEMI GUIDANASTRO WEBGUIDING SYSTEMS

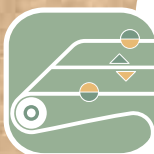

Il guidanastro ReCORR sviluppato appositamente per le macchine di produzione del cartone ondulato, guida le copertine prima del loro accoppiamento finale, permettendovi di ridurre lo spessore della rifilatura, risparmiando così enormi quantità di carta e di denaro in cambio di una qualità elevata e un utilizzo efficiente del materiale.

Specifically designed for the production of corrugated board, the ReCORR webguiding system guides the covers up to the final joining phase, thereby allowing you to reduce trimming thicknesses and save enormous quantities of card and money in exchange for superior quality and an efficient use of materials.



freni pneumatici COMBIFLEX

COMBIFLEX pneumatic brakes

COMBIFLEX CX

I freni COMBIFLEX sono gli unici ed originali freni pneumatici, utilizzati dai più importanti costruttori di macchine in tutto il mondo. Tutti equipaggiati con pastiglie rigorosamente **SENZA AMIANTO**, rappresentano la soluzione più compatta presente sul mercato con elevate coppie e potenze dissipabili.

Grazie ad un ventilatore innovativo ad altissimi giri viene garantito un lungo ciclo di vita delle pastiglie e costi di manutenzione ridottissimi.

Extreme XT10

Extreme è il nuovo e rivoluzionario freno pneumatico, **COMPLETAMENTE BREVETTATO**, pensato per garantire il successo dei nostri clienti. Innovazione e progresso sono le parole giuste per descrivere il nuovo freno che rivoluzionerà il settore del cartone ondulato ed in generale del converting.

Più di 5 anni di vita delle pastiglie, compattezza, 1500 Nm di coppia disponibile, 6kW di potenza dissipabile e rispetto per l'ambiente sono solo alcune caratteristiche del nuovo freno Extreme.

COMBIFLEX CX

COMBIFLEX brakes are the unique and original pneumatic brakes used by major machine manufacturers the world over. All fitted with strictly ASBESTOS FREE brake pads, these brakes are the most compact solution on the market and feature both high torques and heat dissipation.

Thanks to an innovative, high-rev fan, the brake pads also guarantee a long life span and minimal maintenance costs.

Extreme XT10

Extreme is our new and revolutionary pneumatic brake. COMPLETELY PATENTED, it has been specifically designed to guarantee our customers success. Innovation and progress are right words to describe this new brake that will revolutionize the corrugated board sector and the converting sector in general.

Compact, environmentally friendly and offering a 5 year guarantee on the brake pads, a torque value of 1500 Nm and 6kW of dissipated heat are just some of the advantages of the new Extreme brake.



Extreme XT10

COMBIFLEX CX 

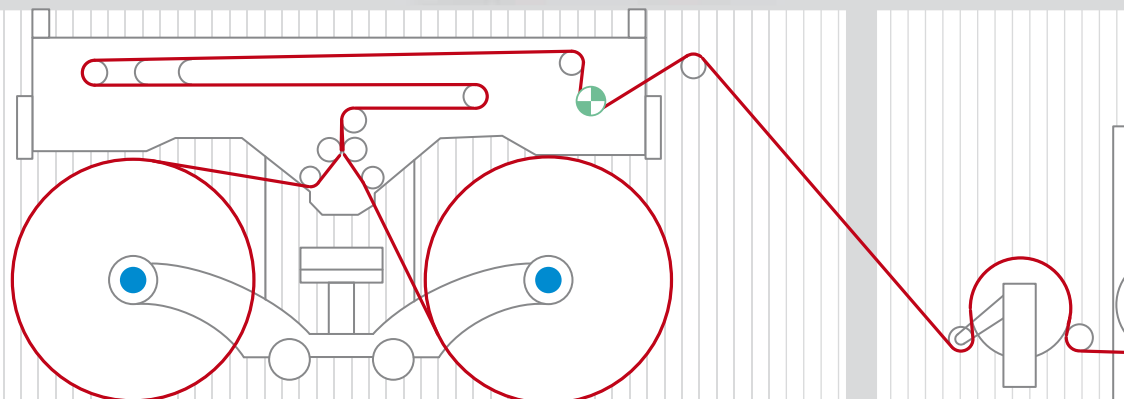



Testate meccaniche TM/A TM/B

Le testate meccaniche della serie TM a spinta assiale con chiavette rappresentano il miglior compromesso qualità/prezzo e garantiscono un elevato grip per il serraggio delle bobine di carta.

La serie TM è disponibile sia nella versione mono-diametrale TM/A che bi-diametrale TM/B.

Testate meccaniche ROTOGRIP

Le testate meccaniche Rotogrip permettono di ottenere il massimo controllo della bobina e di ridurre il danneggiamento delle anime in cartone. Sfruttano il movimento della bobina per far espandere i tegoli della bussola in modo da bloccare e centrare automaticamente l'anima della bobina di carta.

TM/A – TM/B mechanical chucks

The TM axial thrust mechanical chucks with keys provide the best quality to price ratio and guarantee substantial grip on the cores of the paper reels.

The TM series is available both in mono-diametral TM/A and bi-diametral TM/B versions.

ROTOGRIP mechanical chucks

The Rotogrip mechanical chucks ensure maximum control of the reel and reduce damages to the cardboard cores.

They use the movement of the reel to expand the sector elements in order to block and automatically centre the core of the paper reel.



TM/A MONODIAMETRALE
MONO-DIAMETRAL TM/A



TM/B BIDIAMETRALE
BI-DIAMETRAL TM/B



ROTOGRIP MONODIAMETRALE
MONO-DIAMETRAL ROTOGRIP



ROTOGRIP BIDIAMETRALE
BI-DIAMETRAL ROTOGRIP

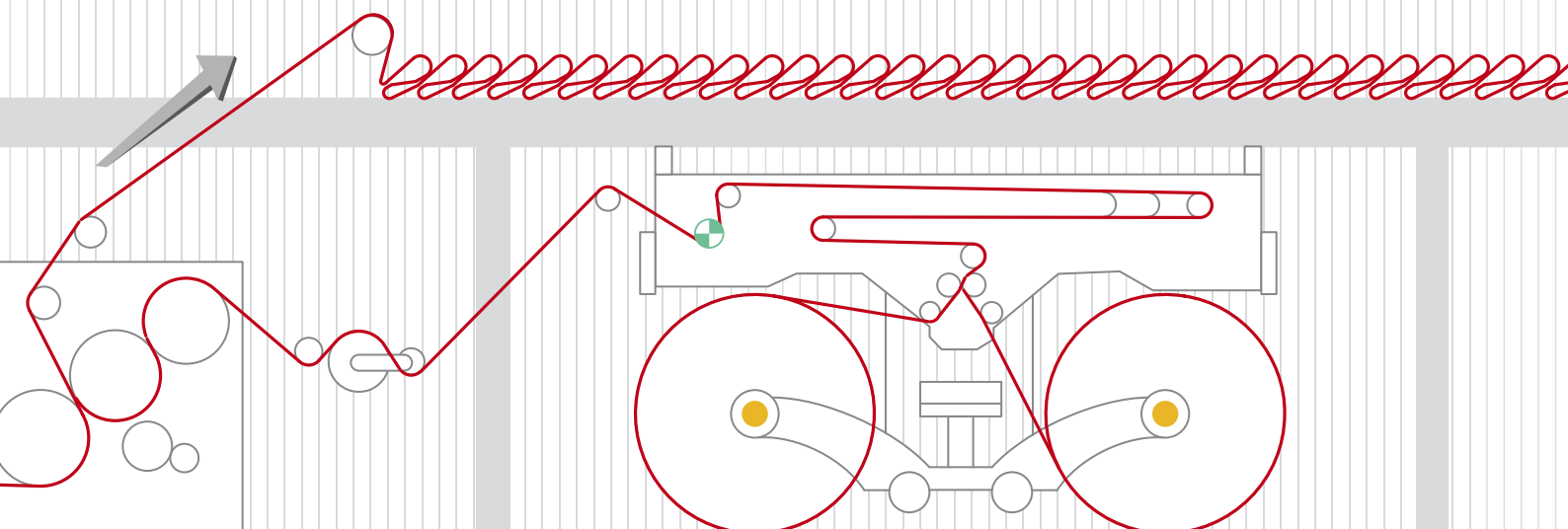



regolatori di tensione tension controllers

ReSplicer

Il buon funzionamento della giuntatrice è la prima fase all'interno del processo di produzione del cartone ed è per questo motivo che il controllo della tensione è fondamentale per evitare rotture e conseguenti fermi macchina. Il controllo di tensione ReSplicer, dotato di un software dedicato, con l'ausilio delle celle di carico serie CF o CK e di sensori ad ultrasuoni US.3 per la lettura del diametro bobina, permette che la giunta avvenga in modo preciso e affidabile, mantenendo la velocità della linea ben superiore alle velocità di giunta che le macchine con controlli tradizionali e manuali permettono.

ReSplicer

Efficient splicer operation is the first step in the cardboard production process, which is why a tension controller is fundamental for avoiding material break and consequent downtimes. The ReSplicer tension controller, equipped with its own software and combined with a CF or CK series load cells and US.3 ultrasonic reel diameter reading sensors, ensures that splicing is performed reliably and precisely and allows splicing speeds to be maintained that are far higher than those offered by machines with traditional or manual tension control systems.

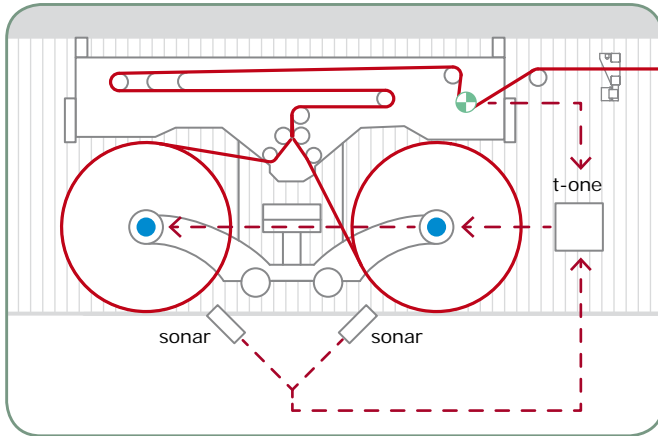

US.3



CF.120

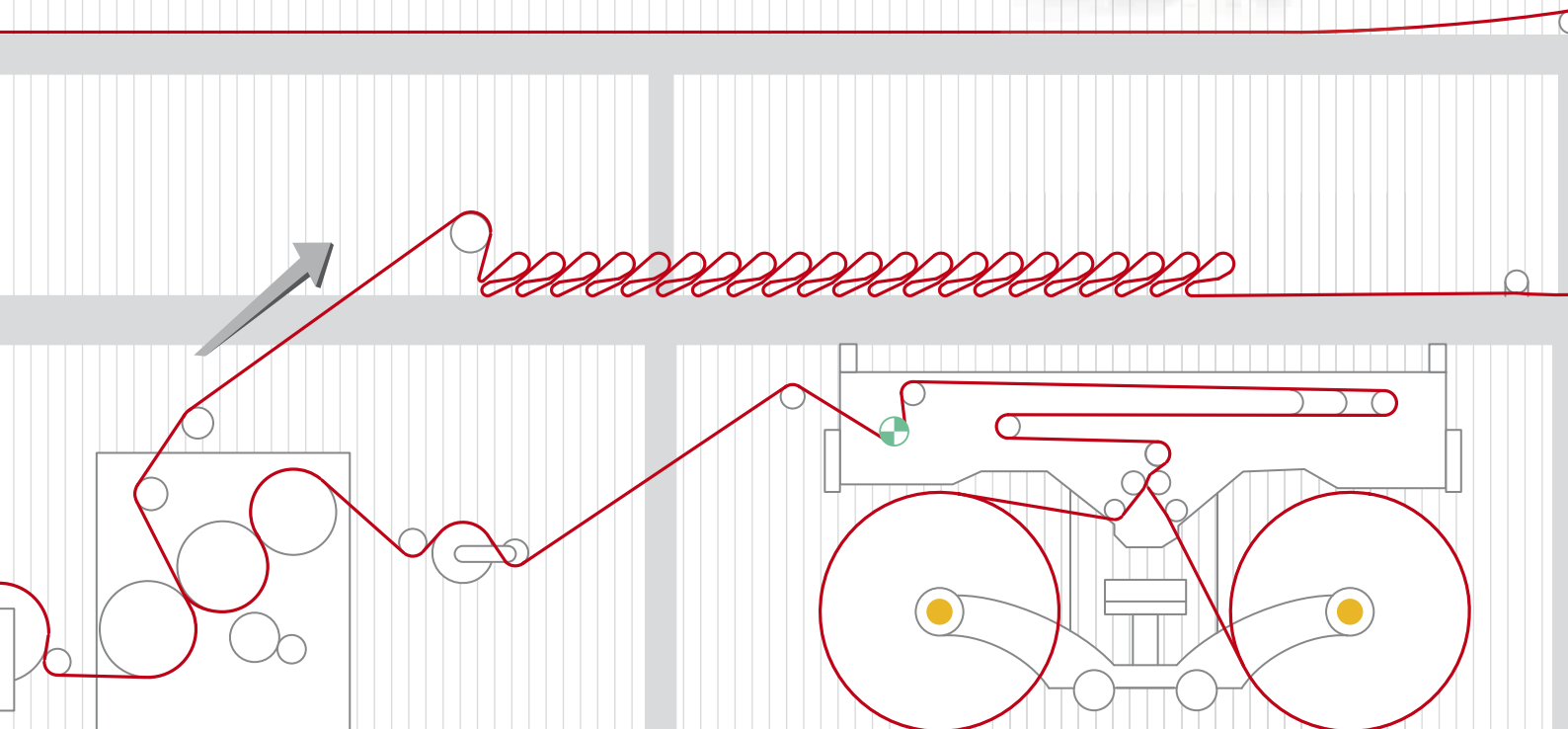

celle di carico load cells



ReTens

Controllare costantemente e con precisione la tensione del materiale è indispensabile per ridurre gli scarti ed evitare continue interruzioni durante il processo di lavorazione del cartone. Il sistema ReTens è in grado di farlo con estrema precisione all'uscita del ponte. Il controllo di tensione T-One, dotato di un software standard, unito alle celle di carico a flangia CF o a foro passante CK, consentono di controllare con precisione il tiro sul materiale e di trasmettere al freno pneumatico COMBIFLEX la pressione ideale per mantenerla costante. La tensione ideale viene impostata facilmente dall'operatore in modo semplice sulla tastiera del controllo T-One, integrato nel quadro elettropneumatico EP 25.

ReTens

To reduce wastes and avoid continuous downtimes during the cardboard machining process it is essential to check the tension on the material constantly and precisely. The ReTens system performs this operation with extreme precision at the bridge outfeed. The T-One tension controller, equipped with standard software and combined with a CF flange or CK shaft through load cell, allows a precise level of tension to be applied to the material and the ideal pressure to be transmitted to the COMBIFLEX pneumatic brake to keep the tension constant. The operator can set the ideal tension easily by entering it on the T-One controller keypad built into the EP 25 electro-pneumatic panel.

EP 25



CK.125

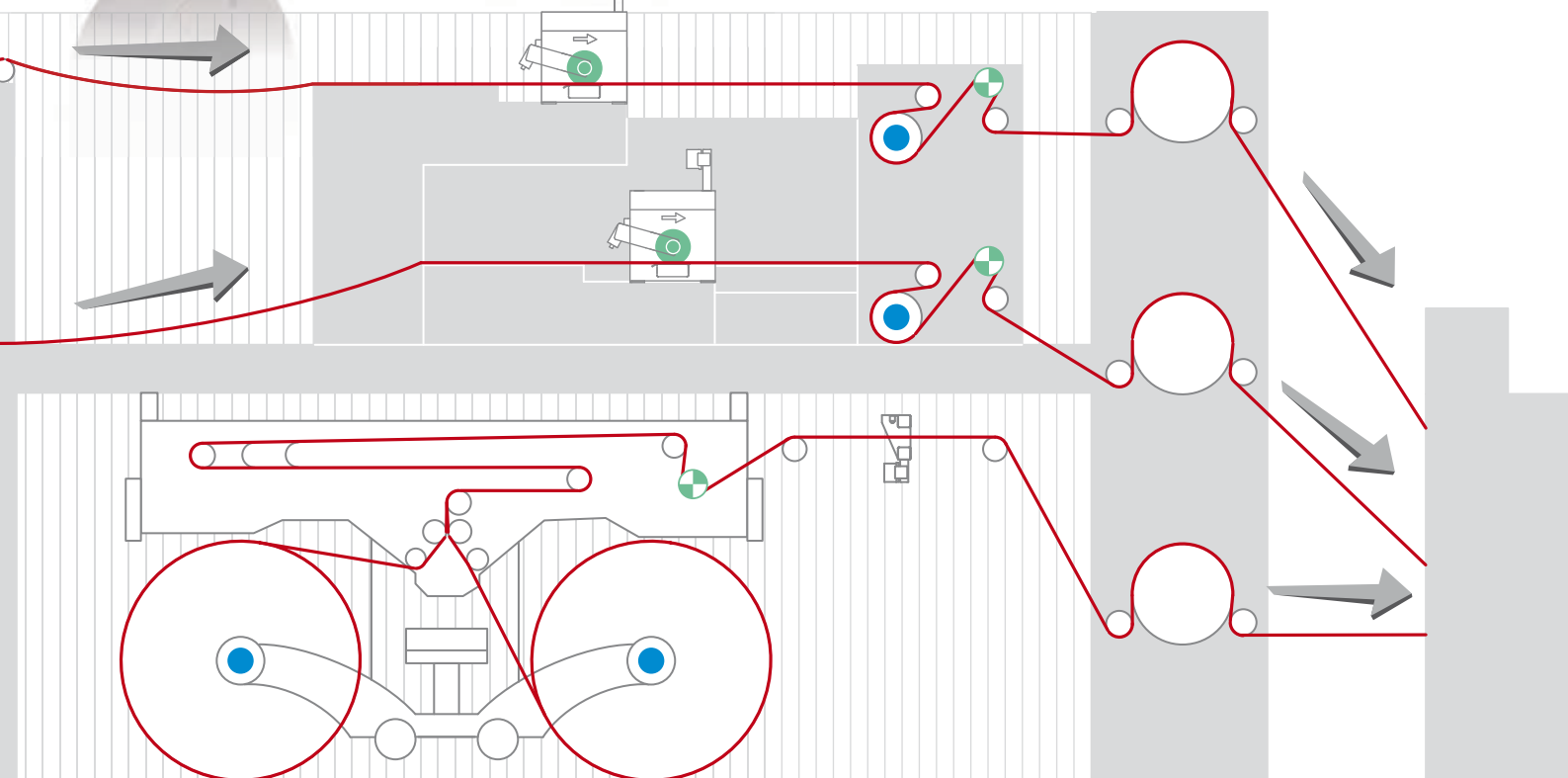
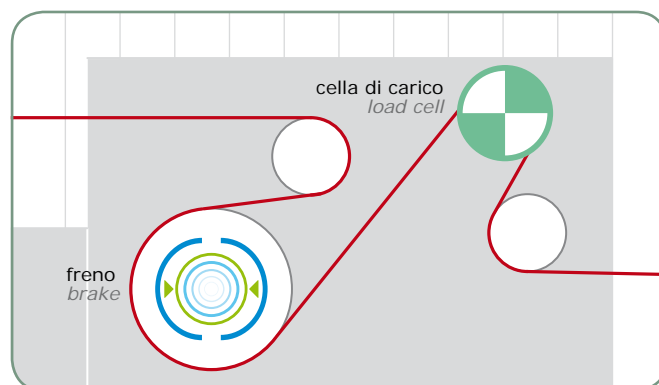



sistemi guidanastro webguide systems

ReCorr

Per aumentare la produttività e la qualità del prodotto, il sistema di guida del nastro ReCorr installato all'uscita del ponte degli impianti di cartone ondulato è in grado di controllare il posizionamento del materiale evitando l'impatto con le guide laterali.

Il sistema è composto da un gruppo di guida motorizzato con motore passo-passo, da due sensori FISH EYE ad ampia banda di lettura e da un box contenente il regolatore MWG.10 con cui impostare il set up iniziale e il controllo dei parametri durante il funzionamento. ReCorr può essere fornito sia per il controllo singolo dell'onda, sia in configurazione MASTER e SLAVE, in grado di garantire un preciso allineamento delle due onde con la copertina.

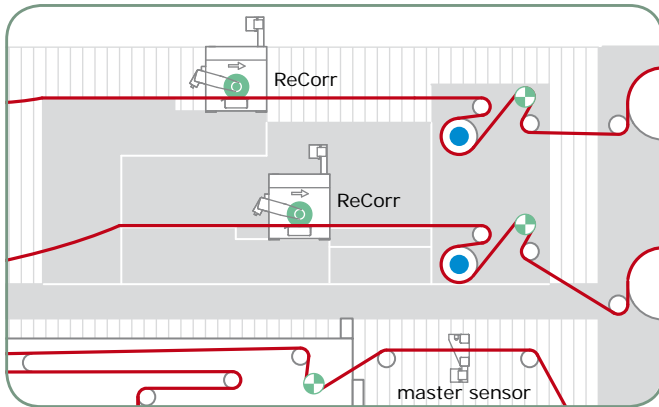

ReCorr

To increase the productivity and the quality of the product, the ReCorr web guide system, installed on the exit of the web bridge of corrugated board machinery, can control the positioning of the material avoiding the collision with the lateral guides.

The system is made up of a motorised guide group with a stepping motor, two FISH-EYE wide angle reading sensors and a box containing the MWG.10 tension controller to set the initial set up and to control parameters during operation. ReCorr can be supplied both for single wave control and in a MASTER and SLAVE configuration, able to ensure a precise alignment of the waves with the sleeve.

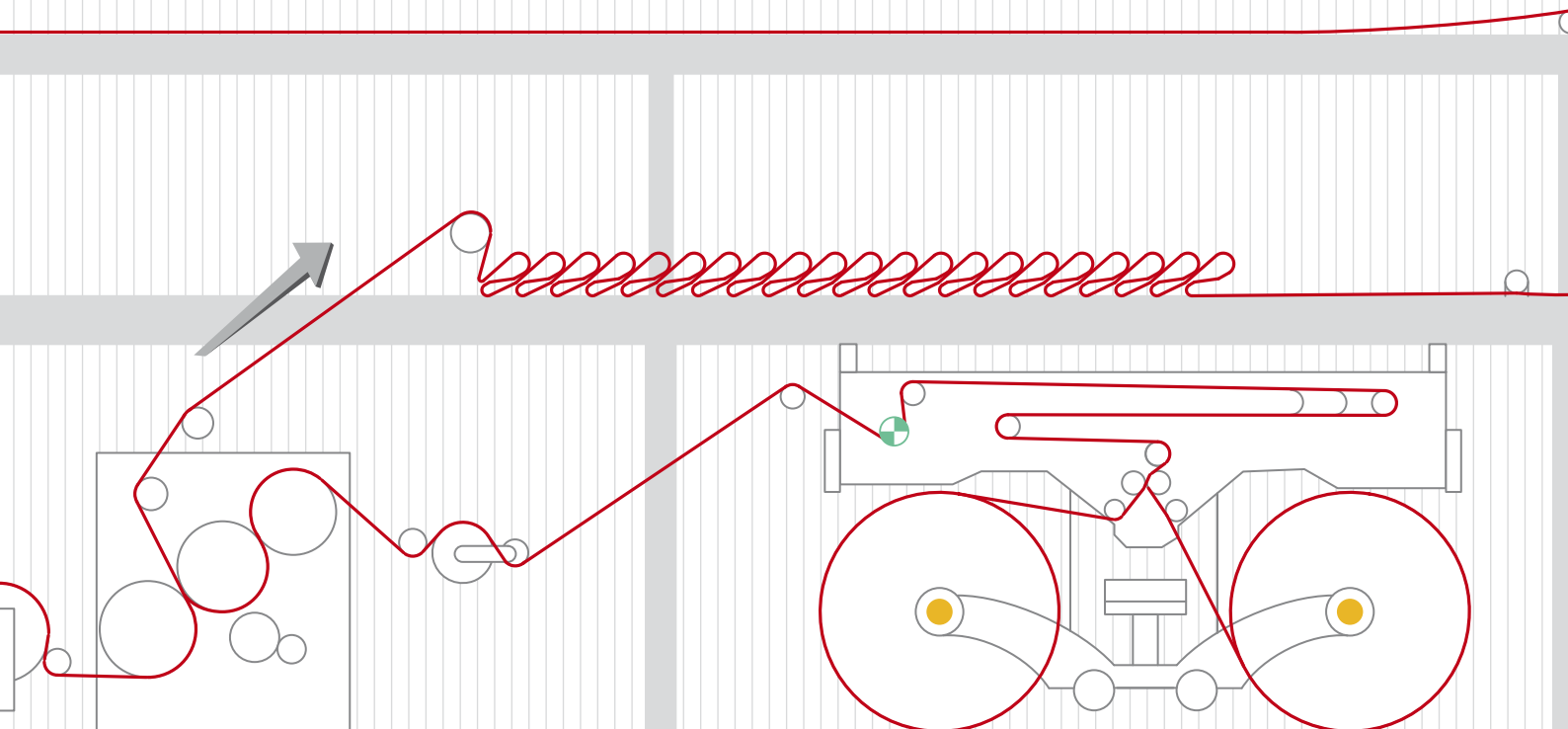
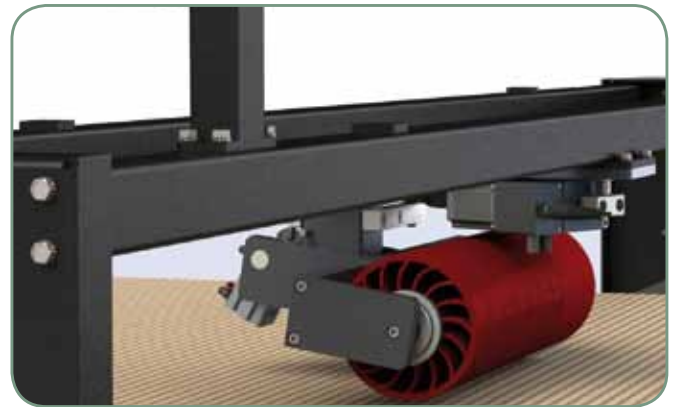

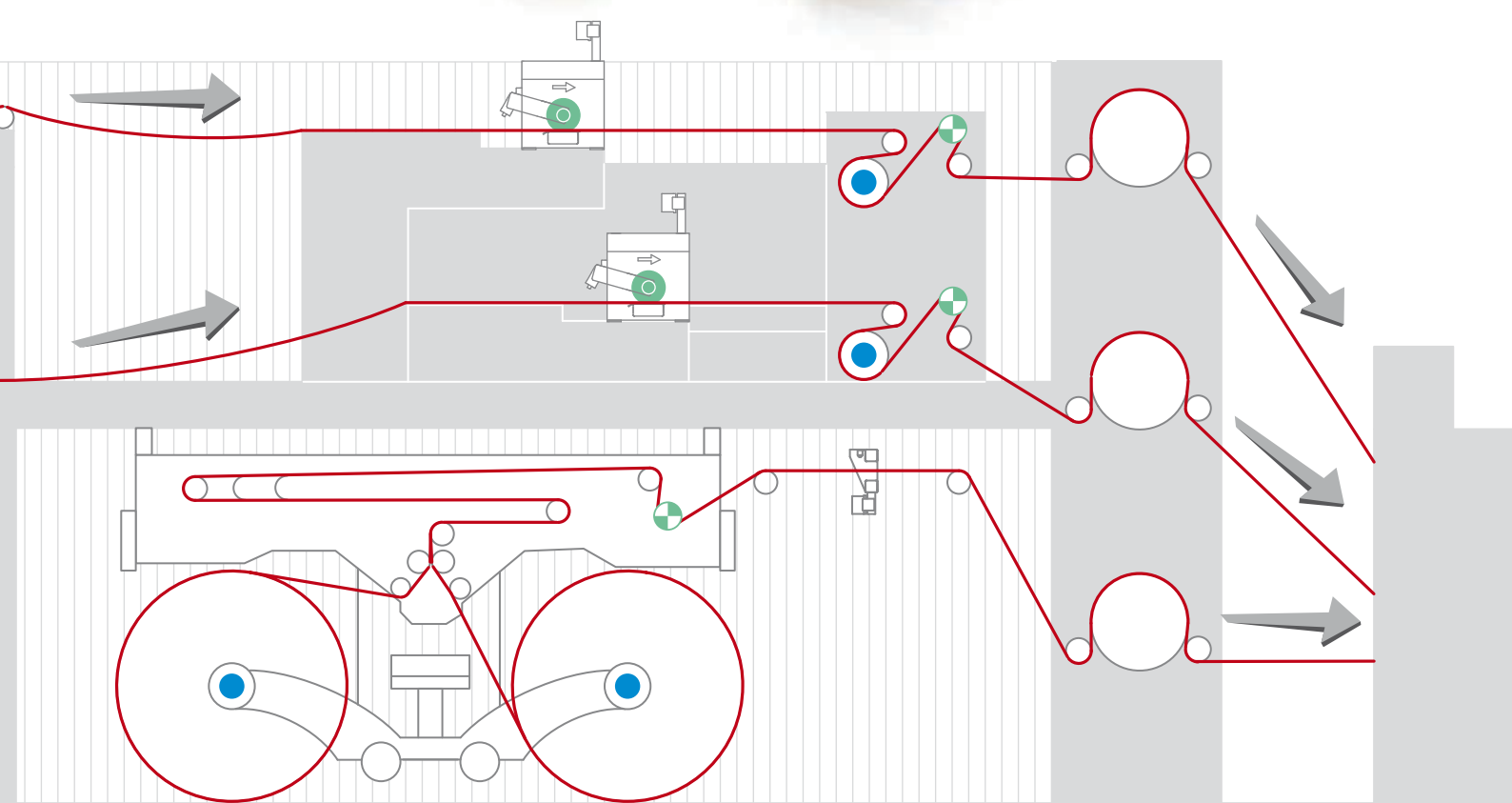
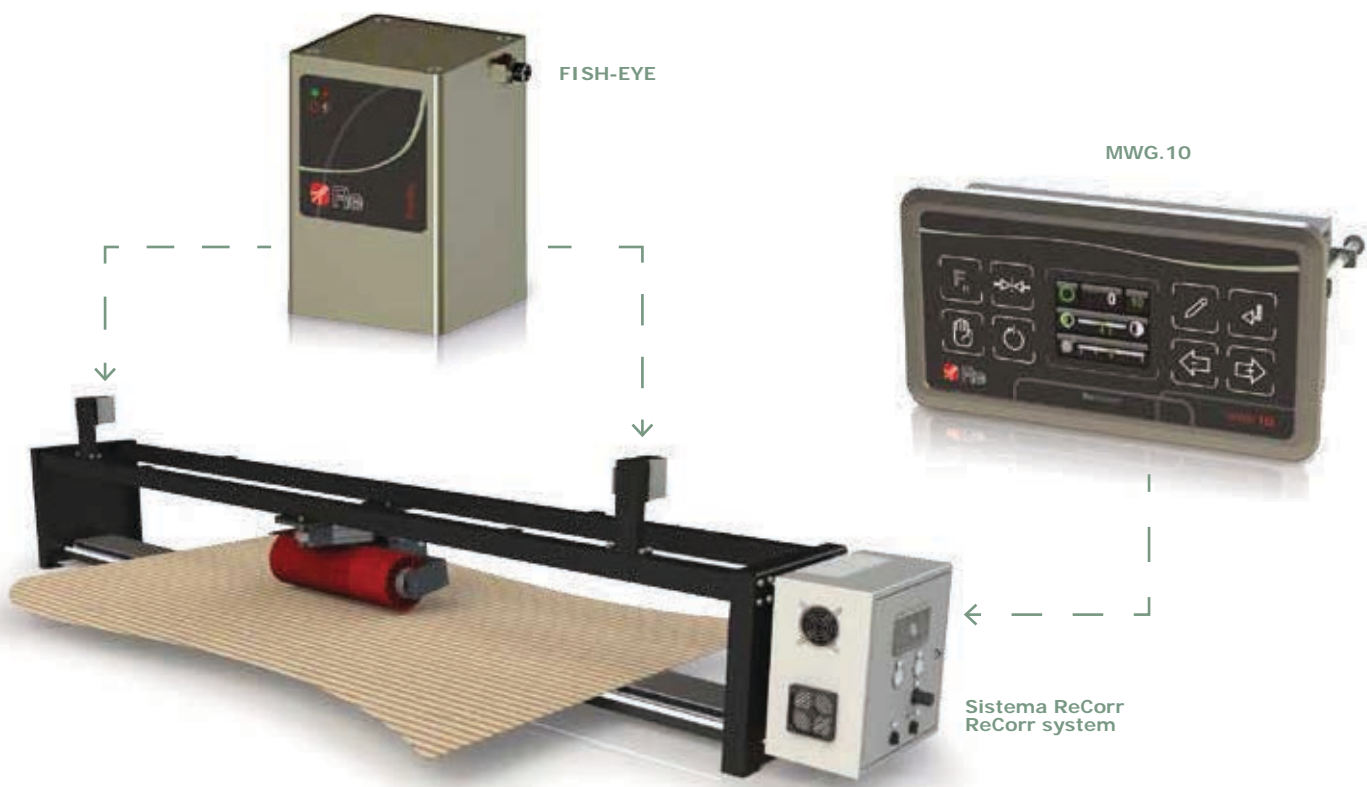

alcune applicazioni some applications



Controlli Industriali

Una carrellata delle nostre ultime applicazioni presso i clienti più qualificati ed importanti nel mercato della produzione di macchinari specifici per il cartone ondulato.

A selection of our equipment recently installed on systems produced by some of the world's largest and most experienced corrugated board machine manufacturers.



Guidanastro ReCorr su corrugatore
ReCorr webguide on corrugating plant



ReTens su corrugatore
ReTens on corrugating plant



Freni Extreme su svolgitore
EXTreme brakes on unwinder



Freni Extreme su svolgitore
EXTreme brakes on unwinder



Dettaglio ReCorr
ReCorr's detail



Freni Combiflex HP su svolgitore
HP Combiflex brakes on unwinder



Freni Combiflex HP su svolgitore
HP Combiflex brakes on unwinder



Testata Rotogrip monodiametrale su svolgitore
Rotogrip monodiametral chuck on unwinder

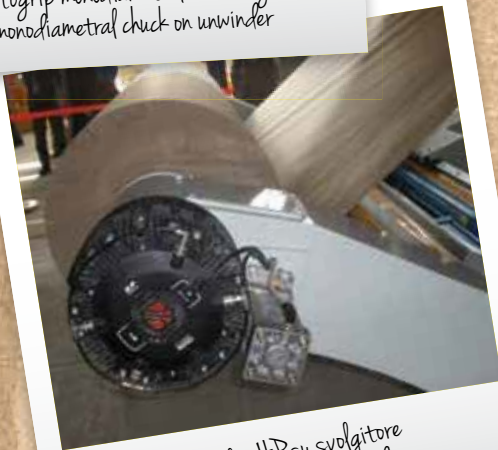

Freni Combiflex HP su svolgitore
HP Combiflex brakes on unwinder



Dettaglio FISHEYE su ReCorr
FISHEYE's detail on ReCorr webguide



Dal 2001 certificati ISO dall'ente DNV
DNV ISO certification since 2001



Da anni progettiamo e produciamo per
un futuro migliore e più pulito

*Since years we have been designing
and manufacturing for a better and
cleaner future*



Dal 2001 membri di ACIMGA
Since 2001 member of ACIMGA



Dal 2010 soci di GIFCO
Since 2010 member of GIFCO



Re S.p.A.

Via Firenze 3 | 20060 Bussero (MI) Italy

T +39 02 9524301

F +39 02 95038986

E info@re-spa.com

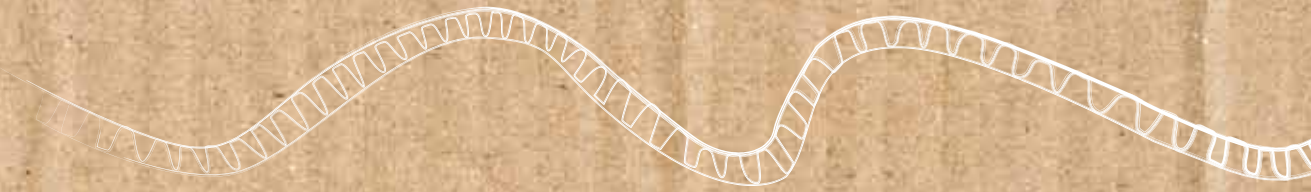

www.re-spa.com

made in Italy